

Allegato n.2

“Abaco dell’arredo urbano per le Residenze Sabaude”

RESIDENZE REALI
STUDIO DI FATTIBILITA' PER LA RIQUALIFICAZIONE AMBIENTALE
ABACO DELL'ARREDO URBANO

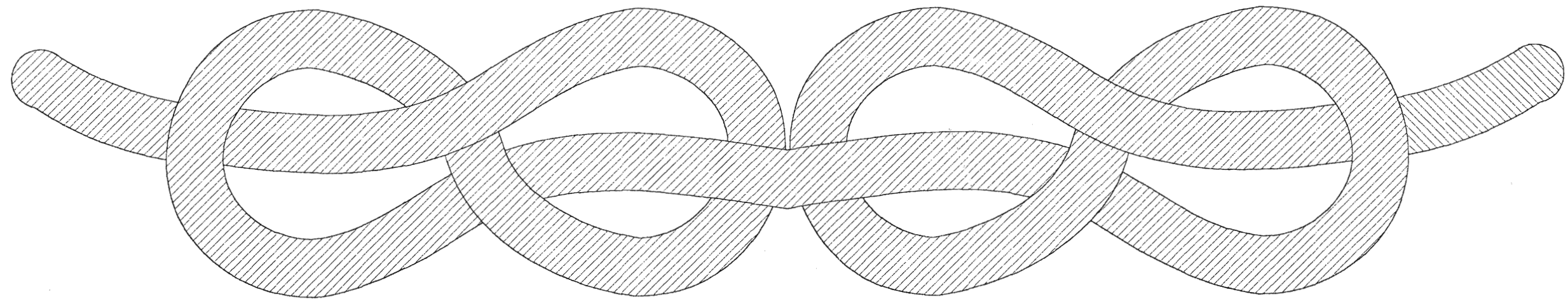

SEGNALETICA-TOPONOMASTICA

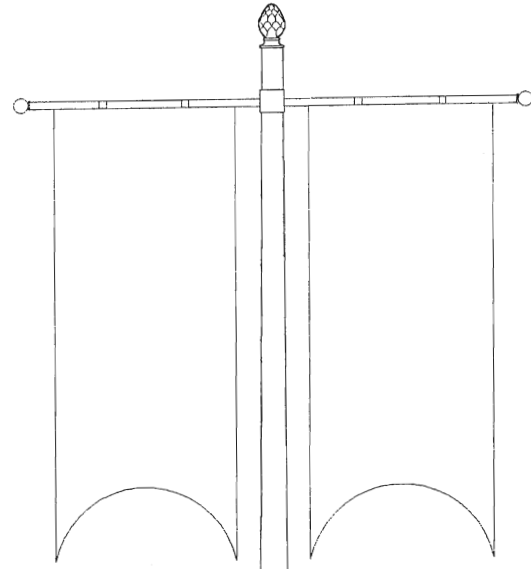

1) ASTA PORTA STENDARIDI

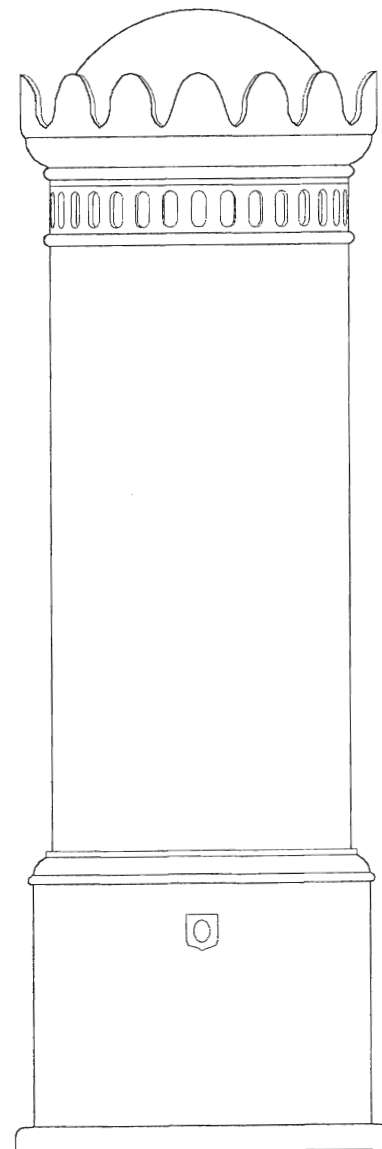

2) COLONNA RECLAME
LUMINOSA ®

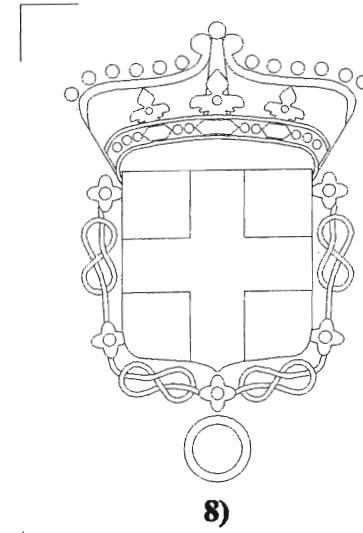

8)

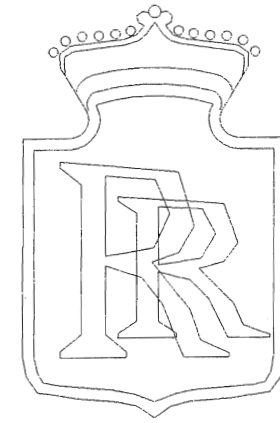

9)

IPOTESI DI LOGOTIPI

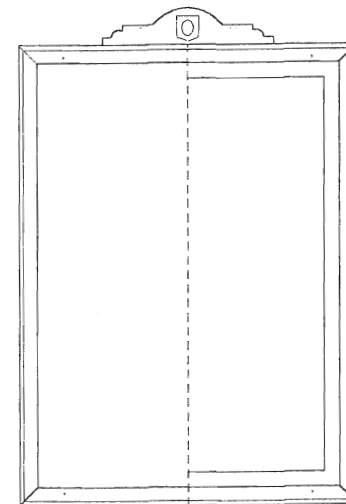

3) TABELLA MURALE
E BACHECA ®

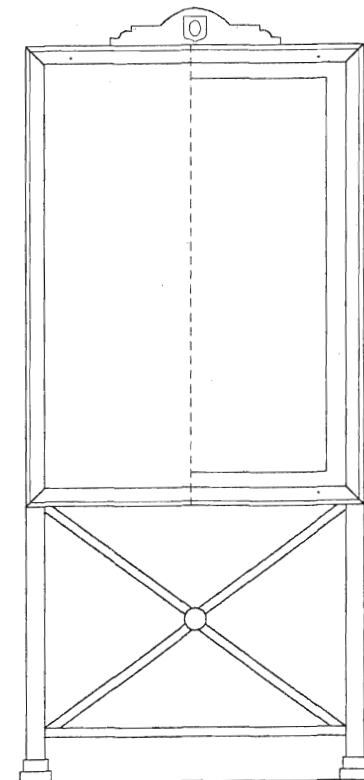

4) TABELLA O BACHECA
AUTOPORTANTI ®

TRANSENNE

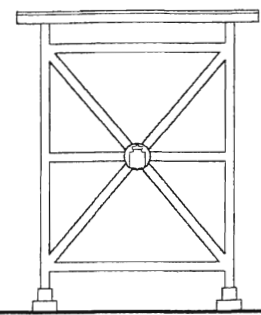

1) VERSIONE
SANT'ANDREA 80

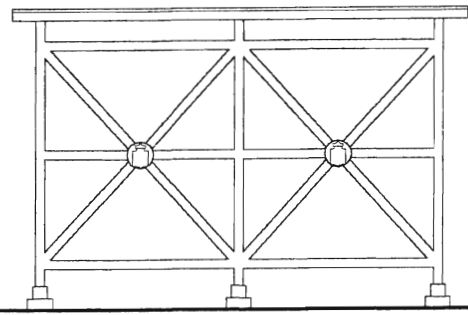

VERSIONE
SANT'ANDREA 150

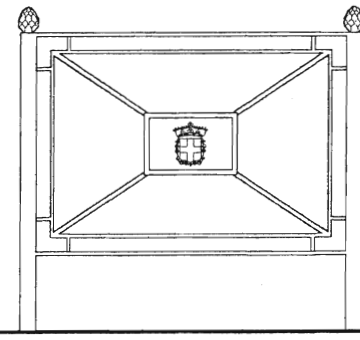

2) TRANSENNA
CON LOGOTIPO

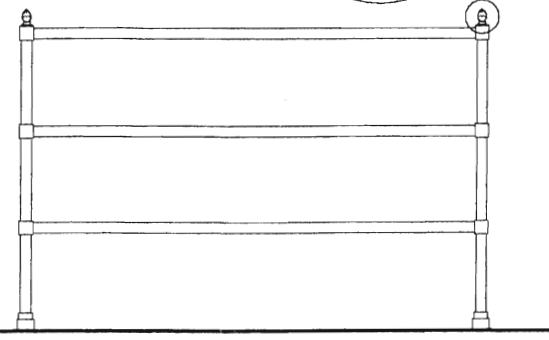

3) VERSIONE
STORICA

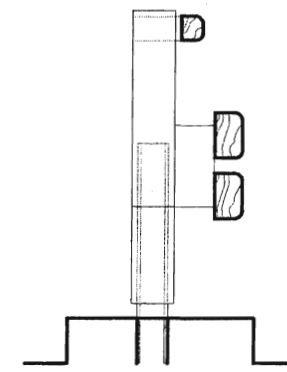

SEZIONE

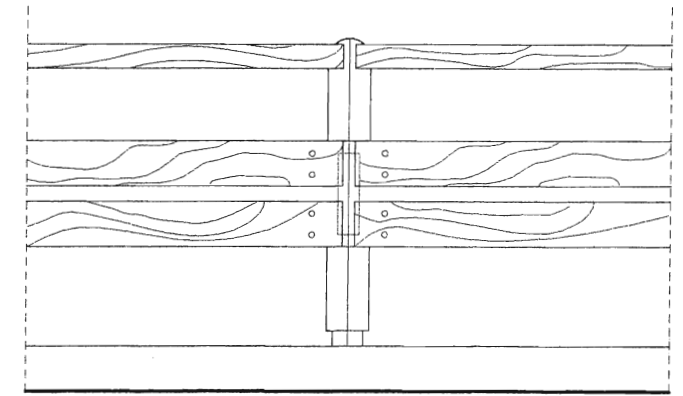

PROSPETTO

BARRIERA STRADALE CON RIVESTIMENTO
IN LEGNO

SEDUTE-PANCHINA

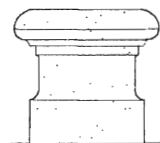

FIANCO

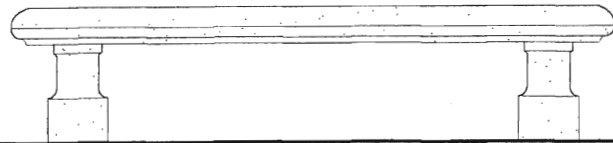

FRONTE

1)

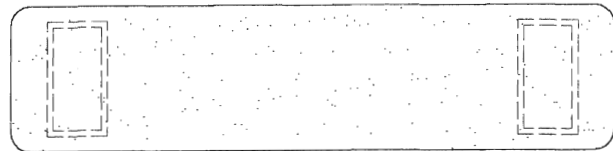

PIANTA

SEDUTE IN GRANITO BIANCO

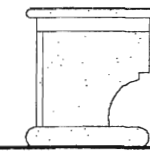

FIANCO

2)

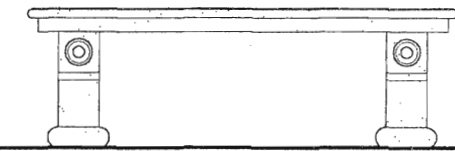

FRONTE

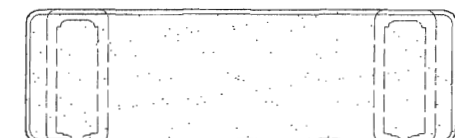

PIANTA

GOVONE

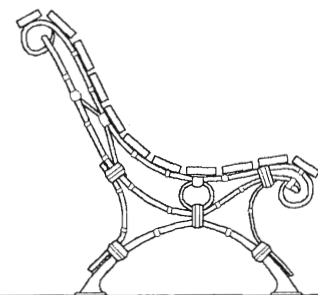

FIANCO

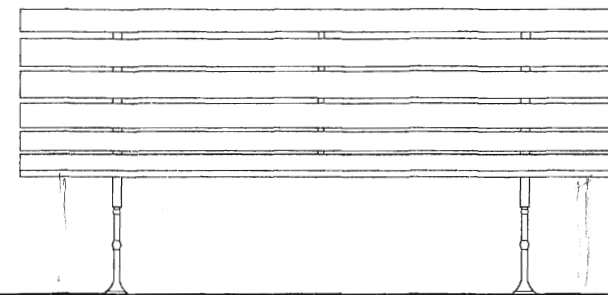

FRONTE

3) SEDUTA IN GHISA E DOGHE DI LEGNO

SEGNALETICA-TOPONOMASTICA

TARGHE PER
TOPONOMASTICA
IN METALLO
CERAMICATO
O DIPINTE A
TROMPE
L'OEIL



10)

SCALA 1:10

AGLIE'
CON LOGOTIPO



11)

NICHELINO



12)

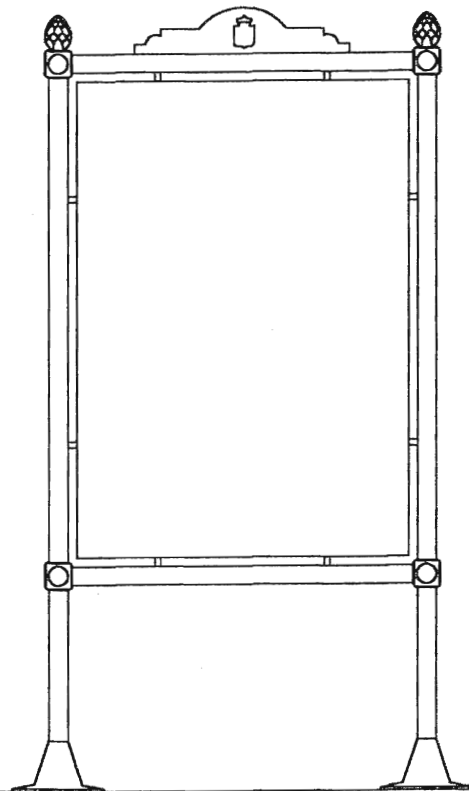

5) STENDARDO PER
AFFISSIONE ISTITUZIONALE

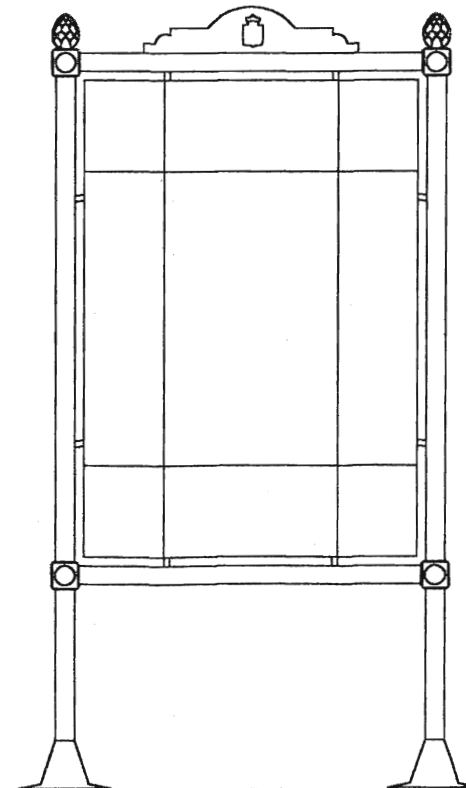

6) STENDARDO PER
INFORMAZIONE FISSA

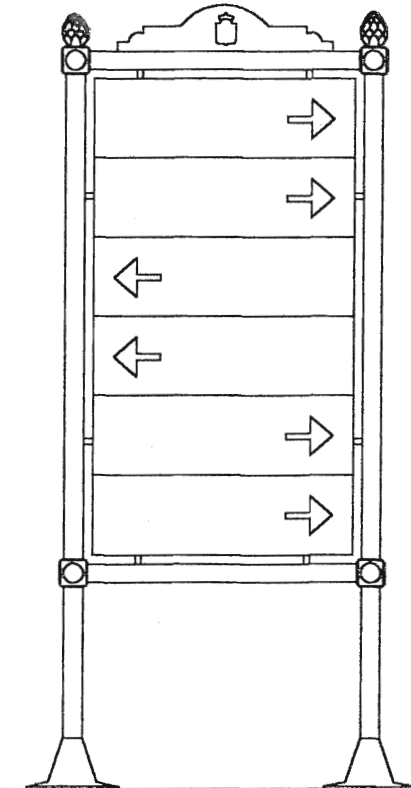

7) STENDARDO PER
PRE-INSEGNE

ARREDI PRIVATI: REPERTORIO INSEGNE DIPINTE ®

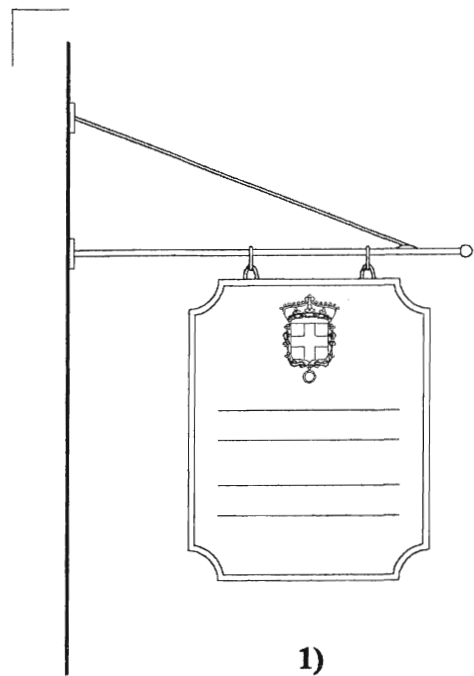

1)

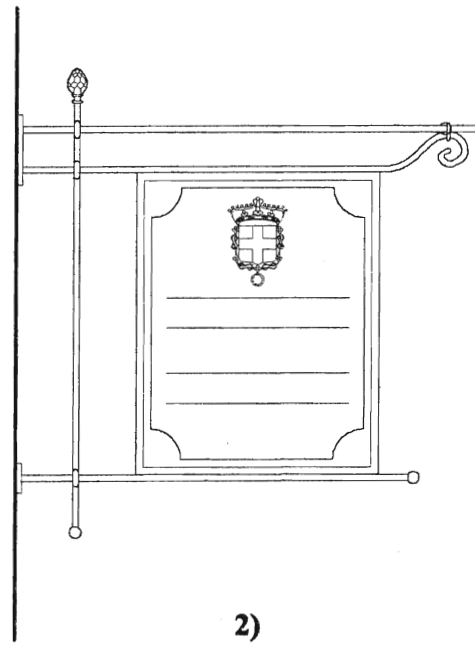

2)

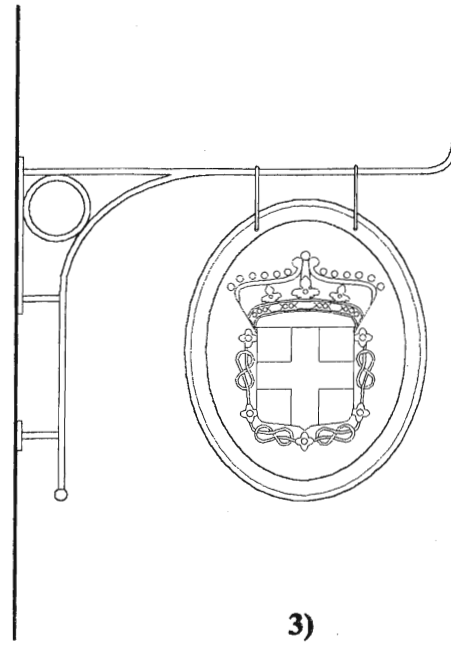

3)

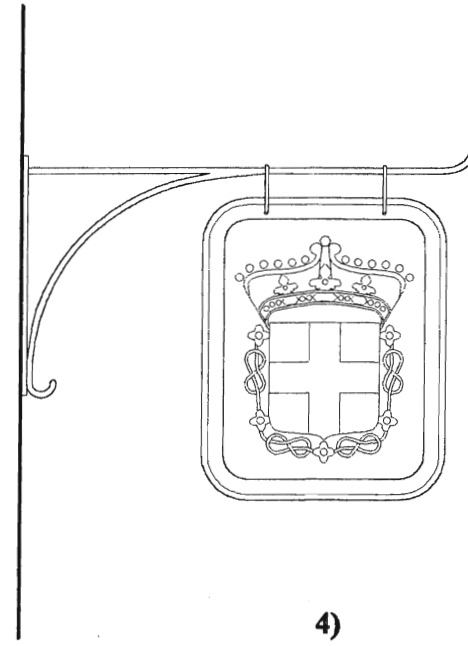

4)

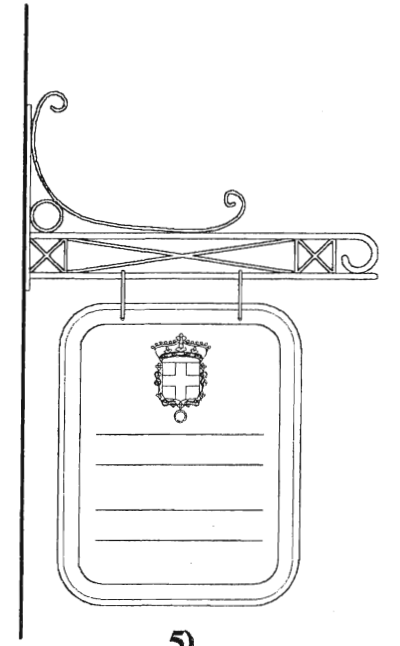

5)

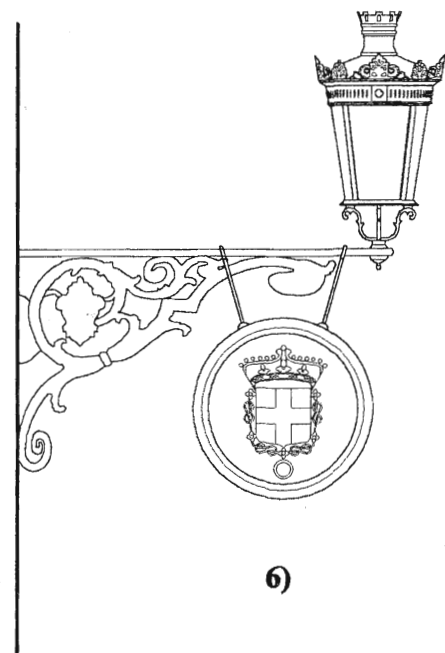

6)

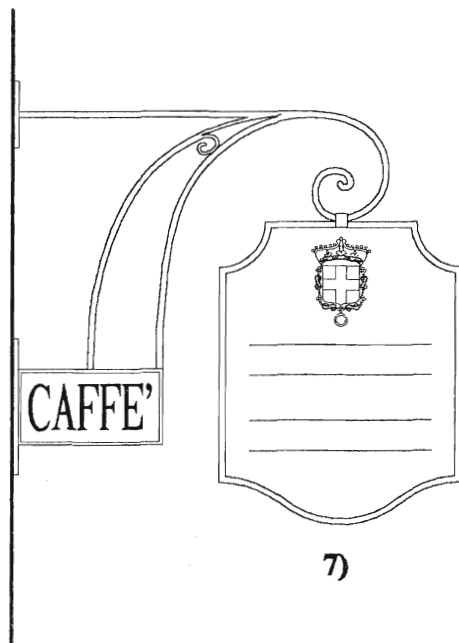

7)

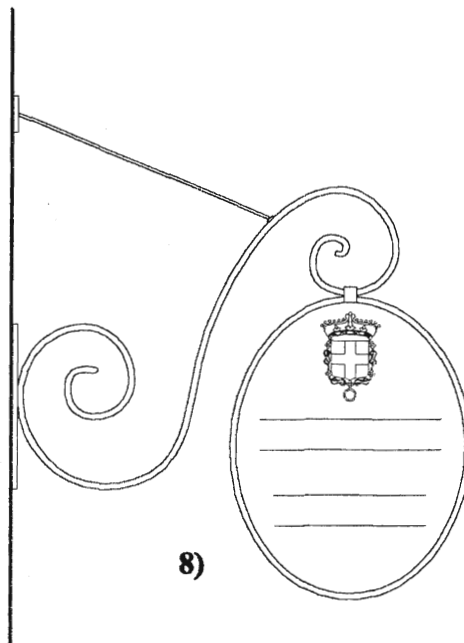

8)

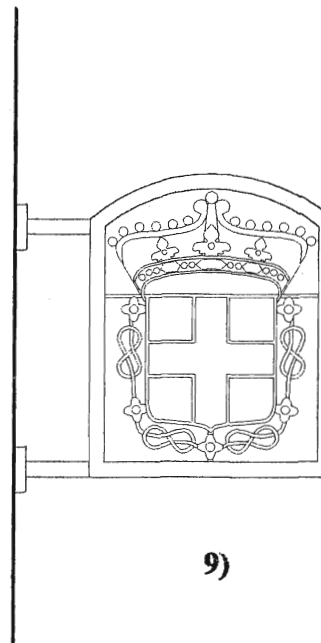

9)

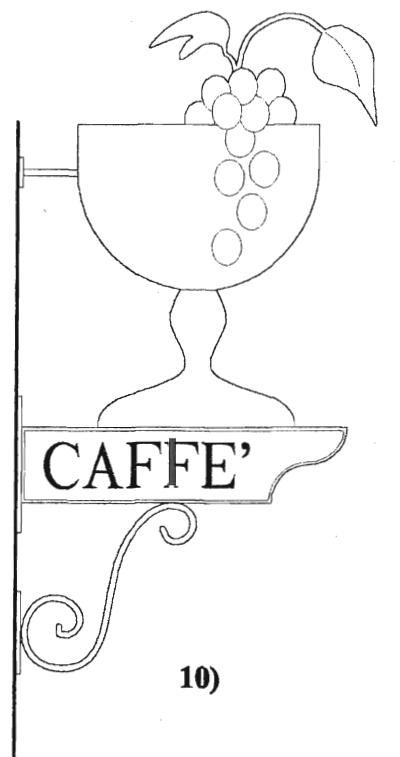

10)

INSEGNE A BANDIERA

ARREDI PRIVATI: REPERTORIO INSEGNE DIPINTE ®

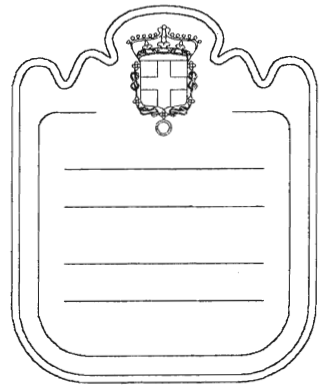

1)

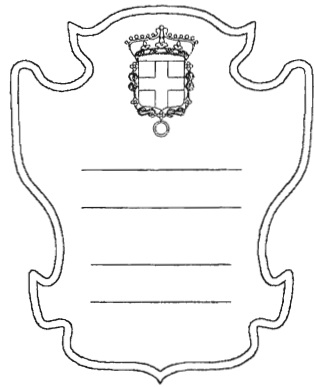

2)

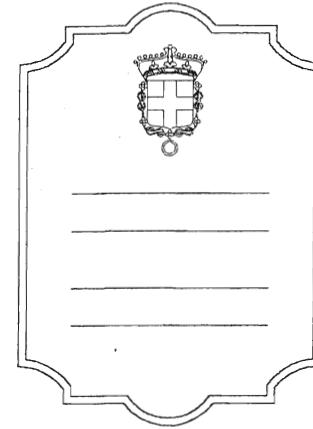

3)

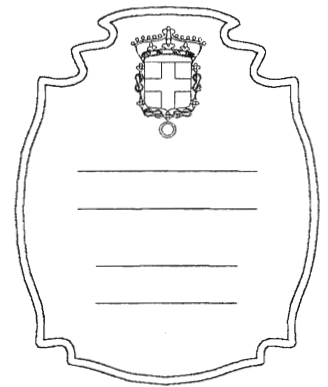

4)

TARGHE

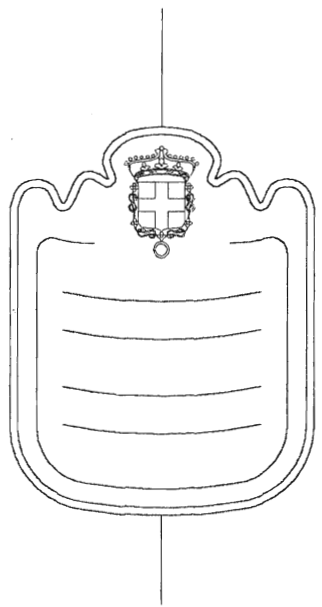

1)

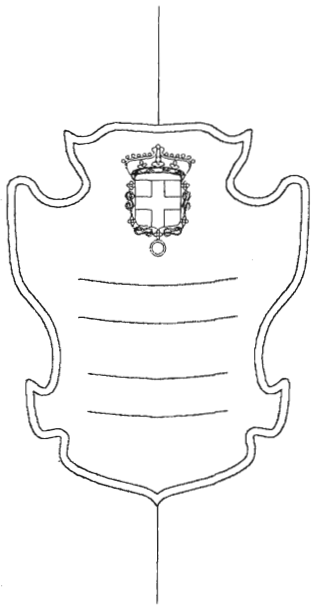

2)

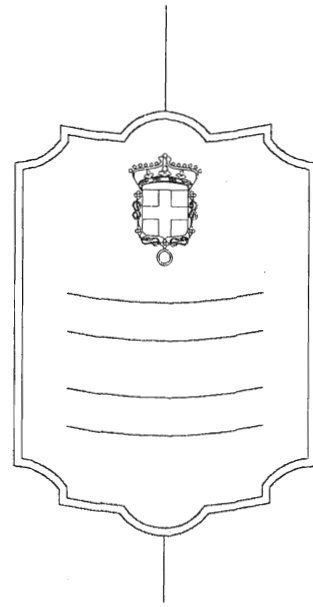

3)

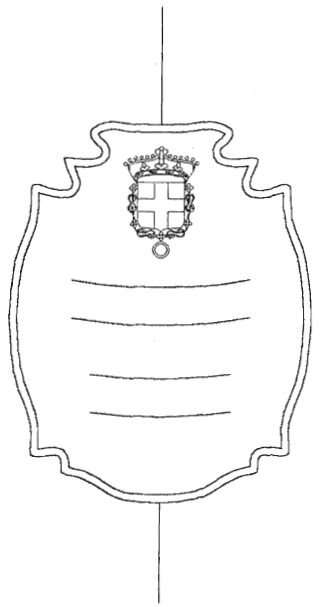

4)

SCUDI A CANTONALE

ARREDI PRIVATI: REPERTORIO INSEGNE DIPINTE

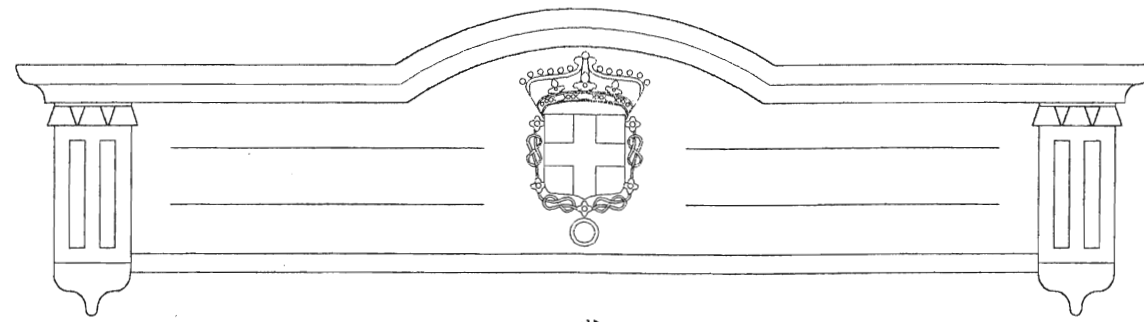

1)

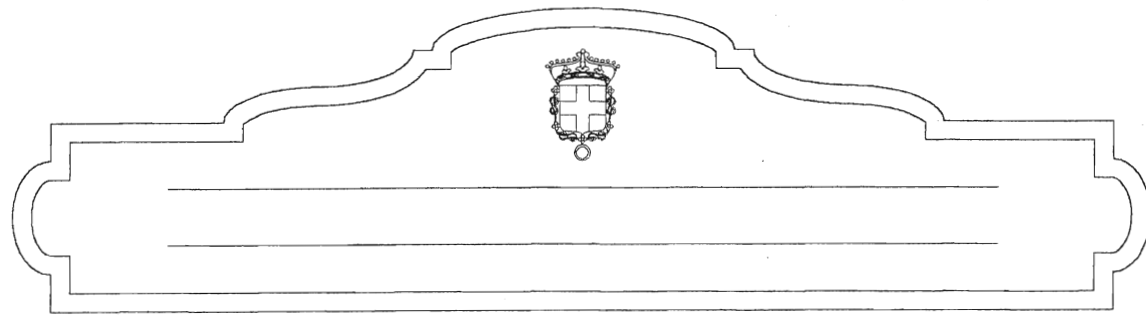

2)

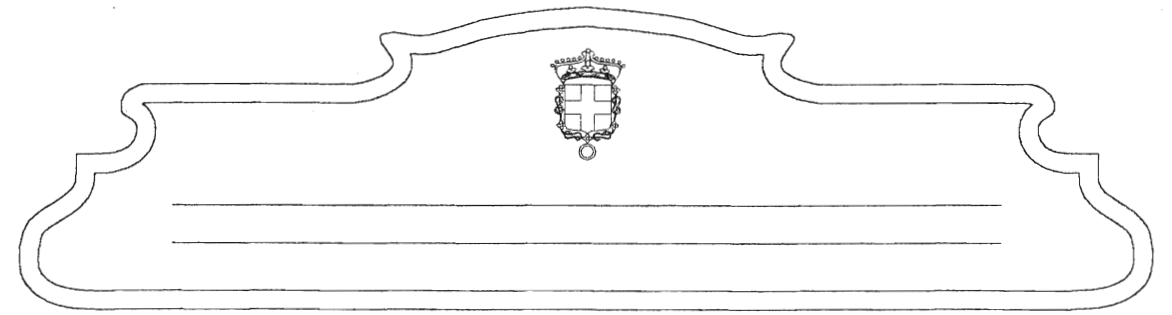

5)

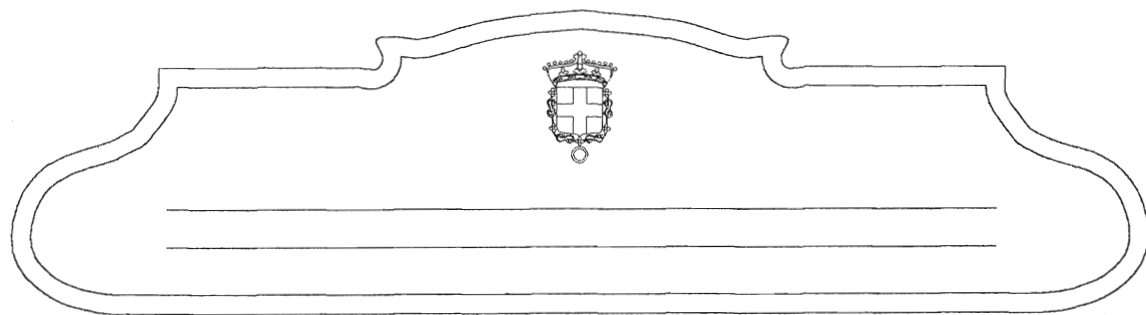

3)

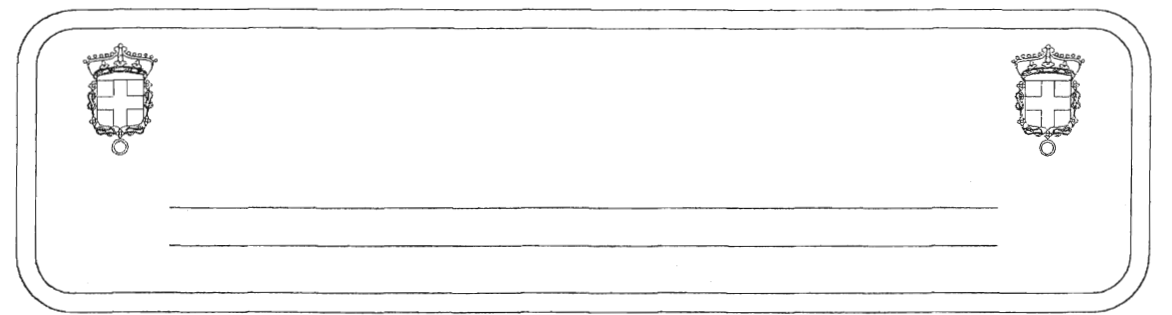

6)

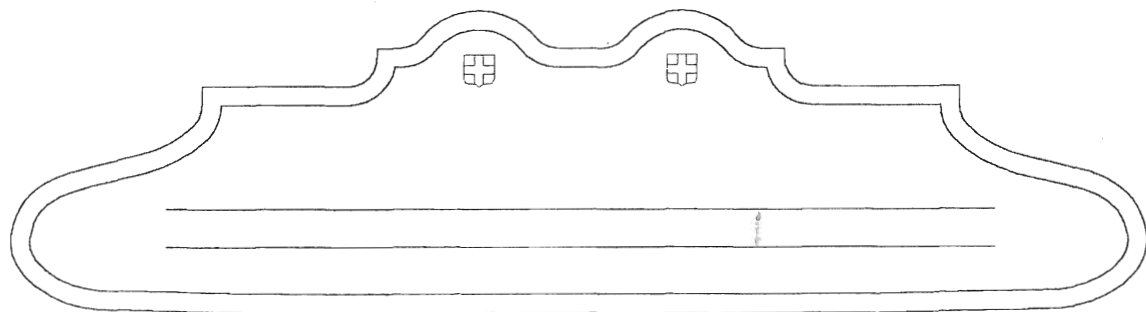

4)

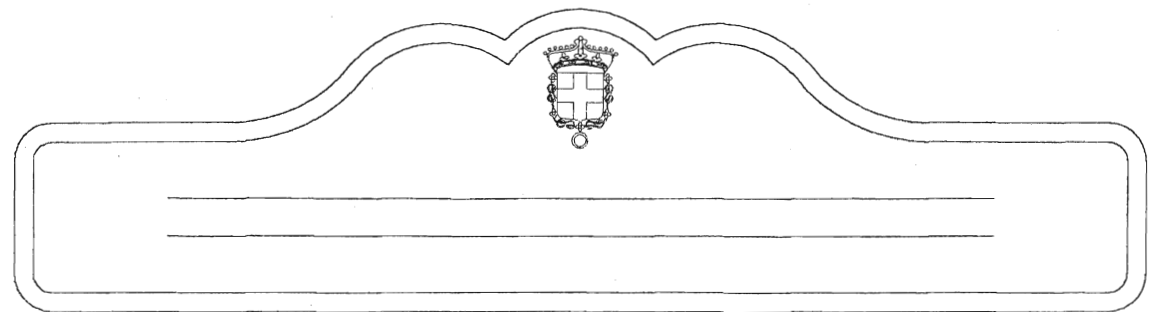

7)

PLANCE FRONTALI

TRANSENNE – BARRIERE

- 1) Modello in acciaio zincato a caldo verniciate ai poliesteri Ral 6009.
- 2) Modello con logo verniciato in incisione.
- 3) Modello con pigna in fusione di bronzo.
- 4) Barriera stradale in acciaio zincato a caldo verniciato ai poliesteri Ral 6009 e legno autoclavato.

SEDUTE

- 1) Seduta in granito bianco di Montorfano o rosa di Baveno martellinato fine - Modello Torino 1830.
- 2) Seduta in granito bianco di Montorfano o rosa di Baveno martellinato fine - Modello Agliè.
- 3) Panchina da parco con telaio in fusione di ghisa verniciato ai poliesteri Ral 6009 - Ral 5008
16 doghe in legno di pino autoclavato verniciato ai poliesteri Ral 6009 - Ral 5008.

FIORIERE E VASI

- 1) Telaio in fusione di ghisa verniciato ai poliesteri Ral 5008 con pigne in fusione di bronzo e tamponamenti a doghe in multistrato marino verniciato ai poliesteri Ral 1014 - Ral 5024 – logo in fusione di bronzo - Modello Agliè.
- 2) – Telaio in legno massello verniciato ai poliesteri Ral 5008 con pigne in fusione di bronzo tamponamenti a doghe verniciato ai poliesteri Ral 1014 - Ral 5024
- 3) – Contenitore interno con telaio in acciaio zincato a caldo e rivestimenti in doghe di pino autoclavato.
- 4) Telaio in legno massello verniciato ai poliesteri Ral 5008 con pigne in fusione di bronzo verniciato ai poliesteri Ral 1014 - Ral 5024 – Contenitore interno con telaio in acciaio zincato a caldo e rivestimenti, tamponamenti in doghe di pino autoclavato – Modello per bordure.
- 5) Vasi in fusione di bronzo in coccio con stemma sabauda - Modello giardini Museo di Antichità (TO)
- 6) Vaso in coccio con stemma - Modello da muro.

FONTANE E FONTANELLE

- 1) Vasca e alzata in granito bianco di Montorfano martellinato fine con logo a basso rilievo ed erogatore in fusione di bronzo – Modello Rivoli.
- 2) Fontanella in fusione di ghisa verniciata ai poliesteri Ral 6009 – Modello Rivoli.
- 3) Fontanella in fusione di ghisa verniciata ai poliesteri Ral 6009 – Modello Toretto 1860.
- 4) Vasca e alzata in pietra di Perosa martellinata grossa con erogatore in fusione di bronzo – Modello Val Casotto.

SEGNALETICA E TOPONOMASTICA

- 1) Asta porta standardi: Palo conico e due aste orizzontali in acciaio zincato a caldo verniciato ai poliesteri Ral 6009 sormontato da pigna in fusione di bronzo.
- 2) Colonna reclame luminosa - Basamento in pietra artificiale con logo in fusione di bronzo – Fusto cilindrico in acciaio zincato a caldo e verniciato ai poliesteri Ral 6009 – Coronamento in rame – Cupola in policarbonato bianco latte con illuminazione interna .
- 3) Tabella o Bacheca murale - Telaio e tamponamento in acciaio zincato a caldo verniciato ai poliesteri Ral 6009 con coronamento e logo verniciato in incisione e piastra in policarbonato per la bacheca .
- 4) Tabella o Bacheca - Telaio e tamponamento in acciaio zincato a caldo verniciato ai poliesteri Ral 6009 con coronamento e logo verniciato in incisione, piastra in policarbonato per la bacheca, e transenna in acciaio zincato a caldo verniciato ai poliesteri Ral 6009.
- 5) – Standardi per l'affissione istituzionale (5) o per l'informazione fissa commerciale e istituzionale (6): in fusione di ghisa verniciato ai poliesteri Ral 6009
- 6) con pigne in fusione di bronzo – Coronamento in acciaio verniciato ai poliesteri Ral 6009 e logo verniciato in incisione.
- 7) Stendardo per pre-insegne con targhe orizzontali estraibili: in fusione di ghisa verniciato ai poliesteri Ral 6009 con pigne in fusione di bronzo – Coronamento in acciaio verniciato ai poliesteri Ral 6009 e logo verniciato in incisione.

8) – 9)	Ipotesi di logotipi per il circuito: stemma Sabauda con collare dell'annunziata (8) e stemma con iniziali Residenze Reali (9).
10)- 11)- 12)	Targhe per la toponomastica in metallo ceramicato o ad encausto con iscrizioni dipinte colore fondo Ral 1014 e iscrizioni Ral 5008 – Modello Agliè (10) – Modello Nichelino (11).
	DISSUASORI
1)	Dissuasori a scomparsa: in fusione di bronzo automatici o semi automatici a movimento pneumatico o elettrico.
2)	Colonna in granito bianco di Montorfano o in pietra di Perosa martellinata fine – Modello Venaria
3)	Colonna in granito bianco di Montorfano o in pietra di Perosa martellinata fine – Modello Torino.
4)	Colonna in granito bianco di Montorfano o in pietra di Perosa martellinata fine con pigna in fusione di bronzo - Modello Racconigi.
5)	Paletto in fusione di ghisa verniciato ai poliesteri Ral 6009 con logo e pigna in fusione di bronzo e catena tipo osso di cane in fusione di bronzo.
6)	Paletto in fusione di ghisa verniciato ai poliesteri Ral 6009 con logo e pigna in fusione di bronzo e catena tipo osso di cane in fusione di bronzo e cerchio in acciaio zincato a caldo e verniciato ai poliesteri Ral 6009.
	CESTINI GETTACARTE
1) – 2)	Cestino gettacarte autoportante in polietilene apribile con copertura (1), senza copertura (2), colore verde scuro, con logo in bassorilievo.
3)	Cestino gettacarte in polietilene apribile con copertura colore verde scuro con logo in bassorilievo su palo in acciaio zincato a caldo verniciato ai poliesteri Ral 6009.
4)	Cestino ribaltabile in acciaio zincato a caldo, verniciato ai poliesteri Ral 6009 con fregio tipo nodo Savoia - Palo in fusione di ghisa verniciato ai poliesteri Ral 6009 con pigna in fusione di bronzo.
5) – 6)	Cestino gettacarte in fusione di ghisa verniciato ai poliesteri Ral 6009 con logo in fusione di bronzo.
	TOELETTA AUTOMATICA
	Toeletta a norma barriere architettoniche auto pulente – Esterno: rivestimento in lastre di pietra di Perosa martellinata fine - Porte e telai in lamiera di acciaio zincato a caldo e verniciato ai poliesteri Ral 6009 - Lucernario luminoso con telaio di acciaio zincato a caldo verniciato ai poliesteri Ral 6009 e tamponamento in lexan bianco latte. Interno: pareti in lamiera di acciaio smaltato, pavimento antiscivolo in alluminio, sanitari, accessori e complementi di arredo.
	RECINZIONE PER CASSONETTI SU RUOTE
	La recinzione è formata da 4 transenne in acciaio zincato a caldo verniciato ai poliesteri Ral 6009 tamponate con rete di lamiera stirata verniciata Ral 6009 e sormontate da pigne in fusione di bronzo. Il fondo è costituito da una pedana con rampa in lamiera stampata antiscivolo zincata a caldo.
	INSEGNE A BANDIERA
1) – 10)	Con bracci in ferro e targhe piane o bombate con iscrizioni dipinte su lamiera zincata a caldo e verniciata ai poliesteri – Nei casi: 6) il braccio può essere costituito da un lampione stradale, 9) la targa può essere in legno dipinto, 10) la silhouette può essere in tondino di ferro sagomato.
	PLANCE FRONTALI
1) – 7)	Plance con iscrizione dipinta in lamiera piana o bombata con telaio in metallo zincato a caldo e verniciato ai poliesteri. Nel caso 1) il telaio può essere in massello di legno.
	TARGHE
1) – 4)	Targhe metalliche con iscrizione dipinte in lamiera piana o bombata zincata a caldo e verniciata ai poliesteri.
	SCUDI A CANTONALE
1) – 4)	Scudi metallici con iscrizione dipinte in lamiera bombata verniciata ai poliesteri.
	CHIOSCO OTTAGONALE AD USO EDICOLA O PRIVATIVA
	Chiosco ottagonale in legno di pino autoclavato e verniciato ai poliesteri Ral 6009 con copertura in lamiera di rame e cuspide con pigna in bronzo.
	TARGA SU PALO
	Targa formata da telaio e plancia in acciaio zincato a caldo verniciato ai poliesteri e palo in acciaio zincato a caldo verniciato ai poliesteri Ral 6009 con pigna in fusione di bronzo.
	AVVOLGIBILE CON LOGO-TIPO
	Esemplificazione di coordinamento estetico per gli esercizi commerciali situati in progetto nelle zone di riqualificazione di insegne e tende.
	TETTUCCIO IN RAME PER COPERTURA FISSA DI INGRESSI PEDONALI – VETRINE ICONE - ETC.
	Struttura in acciaio zincato a caldo verniciato ai poliesteri Ral 6019 – Rivestimento in lamiera di rame 10/10 con pigna in rame sbalzato.